



TG8

thermomètres à dilatation de gaz inerte, pour montage locale série "tout inox" DN100-150



ATEX 2014/34/UE



Ces appareils sont destinés à être utilisés dans l'industrie chimique, pétrochimique, dans les centrales conventionnelles. Ils peuvent résister aux conditions d'utilisation les plus défavorables déterminées par l'agressivité du fluide mesuré et par l'ambiance. Une soudure TIG entre boîtier et bulbe fortifie le boîtier et garantit la possibilité de remplissage avec liquide amortisseur pour emploi en présence de vibrations.

6. TG8 - Modèle Standard

Norme de référence: EN 13190.

Echelles nominales: de -200 °C à +500°C.

Echelles de mesure: de -170 °C à +450°C.

Précision: 1 selon EN 13190, dans l'échelle.

Température ambiante: de -40 à +65 °C.

Surtempérature: 25% de la pleine échelle pour températures ≤ 400 °C; surtempérature limite, 600 °C.

Pression max de travail: 25 bar (sans doigt de gant).

Degré de protection: IP 65 selon EN 60529/IEC 529.

Branchement au process: en acier inox AISI 316.

Bulbe en acier inox AISI 316: à extension rigide ø 8 mm:

S22 - ø 8 mm. = 143...10000 mm;

S21 - ø 9,6 mm. = 112...10000 mm;

S20 - ø 11,5 mm. = 85...10000 mm;

à extension flexible ø 2,5 mm:

S12 - ø 8 mm. = 143...10000 mm;

S11 - ø 9,6 mm. = 112...10000 mm;

S10 - ø 11,5 mm. = 85...10000 mm;

Boîtier: en acier inox.

Lunette: en acier inox, à baïonnette.

Voyant: en verre trempé

Mouvement: en acier inox.

Compensateur: bi-métal.

Cadran: en aluminium à fond blanc, avec graduations et chiffres noirs.

Aiguille: avec remise à zéro, en aluminium, noire.

OPTIONS

2G3 - Exécution selon ATEX II 2G c	(1) (2)	Contacts électriques	(3)
2D3 - Exécution selon ATEX II 2GD c	(1) (2)	R10 - Remplissage avec glycérine (max 160 °C)	(2)
C40 - Boîtier et lunette en acier inox AISI 316		R11 - Remplissage avec huile silicone (max 250 °C)	(2)
E65 - Degré de protection IP65	(2)	T01 - Tropicalisation	
L22 - Aiguille à maxima IP 65 avec voyant en plexiglas	(2)	T32 - Voyant en verre de sécurité	(2)

(1) Pour les détails de construction voir la notice concernant l'exécution ATEX

(2) N'est pas disponible avec contacts électriques

(3) Pour les détails de construction voir la notice MN14



ISO 9001 : 2008
Cert. nr. 0433/6

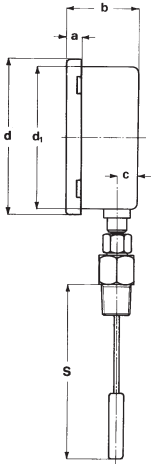

1 - Montage Radial

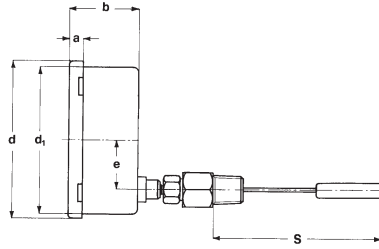

4 - Montage Arrière

DN	a	b	c	d	d ₁
E 100	14,5	50,5	15,5	112	101
G 150	16,5	53,5	15,5	166	150

(dimensions : en mm)

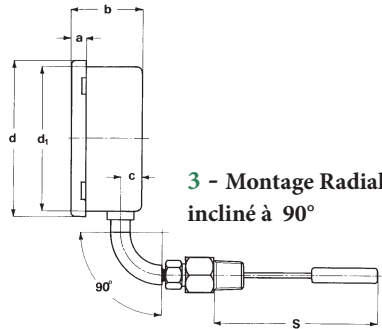

3 - Montage Radial
incliné à 90°

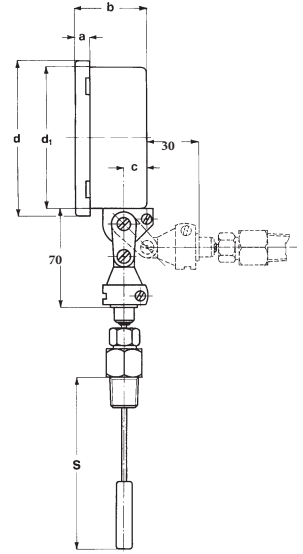

9 - Montage Orientable

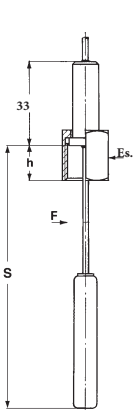

8 - Branchement femelle
tournant

F	Es	h
41F G 1/2 A	24	16
51F G 3/4 A	30	16

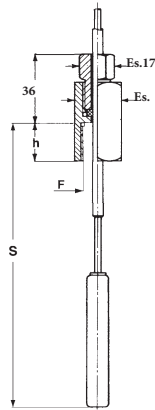

7 - Branchement femelle
tournant et coulissant

F	Es	h
43F 1/2-14 NPT	24	18
53F 3/4-14 NPT	30	18

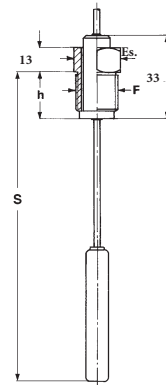

5 - Branchement mâle
tournant

F	Es	h
41M G 1/2 A	22	14
51M G 3/4 A	27	14

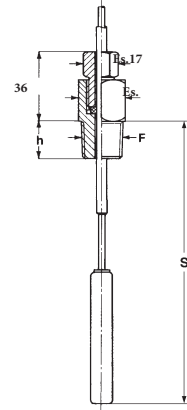

9 - Branchement mâle
tournant et coulissant

F	Es	h
41M G 1/2 A	22	14
43M 1/2-14 NPT	22	17
51M G 3/4 A	27	16
53M 3/4-14 NPT	27	17

(dimensions : en mm)

SEQUENCE DE COMMANDE

Section/Modèle/Montage/Type de raccordement/Diamètre/Echelle/Branchement au Process/Type et longueur du bulbe/Options

6 TG8 1,3 5,7 E 41M, 43M S20...22 2G3...T32
4,9 8,9 G 51M, 53M S10...12

Copyright © Nuova Fima S.p.A. Tous droits réservés. Aucune partie de cette publication peut être reproduite sous aucune forme sans autorisation écrite délivrée par Nuova Fima S.p.A.

NUOVA FIMA srl

www.nuovafima.com - e-mail: info@nuovafima.com

P.O. BOX 58 - VIA C. BATTISTI 59 - 28045 INVORIO (NO) ITALY

TEL. +39 0322 253200 - FAX +39 0322 253232

